

ハードウェア構成ガイド

MAGNIA

CT400 Storage Server



本ガイドは MAGNIA CT400 Storage Server 本体とそれに内蔵可能なオプション周辺機器を記載したものです。
本ガイドに記載の各製品は、MAGNIA シリーズ以外での動作保証をしておりませんのでご注意ください。
本ガイドに記載されていない通信ボード、ストレージ関連、無停電電源装置などのオプション周辺機器を接続したい場合には、ハードウェア構成ガイド「オプション編」をご参照ください。

注意：

本ハードウェア構成ガイドに記載されているオプション周辺機器には、サービスステーションへの取り付け依頼が必要なものがあります。MAGNIA 本体に同梱の取扱説明書で取り付け方法を確認のうえ、取り付け依頼が必要な場合は、サービスステーションまたは営業担当窓口へご依頼ください(取り付けは有償です)。

もくじ

MAGNIA CT400 Storage Server	ページ
システム構成図の利用法	2
基本仕様	3
ハードウェア基本構成図	4
外観図	4
システム構成手順	5
システム構成図（本体同時購入用）	7
システム構成図（周辺機器）	9
増設用オプション一覧	10
構成早見表	11
ハードウェア構成例	12
ハードウェア一覧	13

システム構成図の利用法

システム構成を容易に構築できるように機種別のシステム構成図が記載されています。
ここではそれらのシステム構成図の利用法、見方について簡単に説明しています。

●システム構成手順について

MAGNIA シリーズは、機種固有のモデル構成を備えています。

機種固有のモデル構成により、機種毎のシステム構築方法、オプションの組み合わせが異なってきます。

その構築方法とオプションの組み合わせ手順を「システム構成手順」に記載してありますので、各機種の構成手順に従って「システム構成図」から必要なオプションをお選びください。

「システム構成手順」は、各機種のシステム構成図の前頁に記載してあります。

●システム構成図の見方について

サーバー本体の各モデルに対して、組み合わせが可能なオプションを以下のように表わしています。

組み合わせが可能な範囲で各オプションの選択を行なってください。

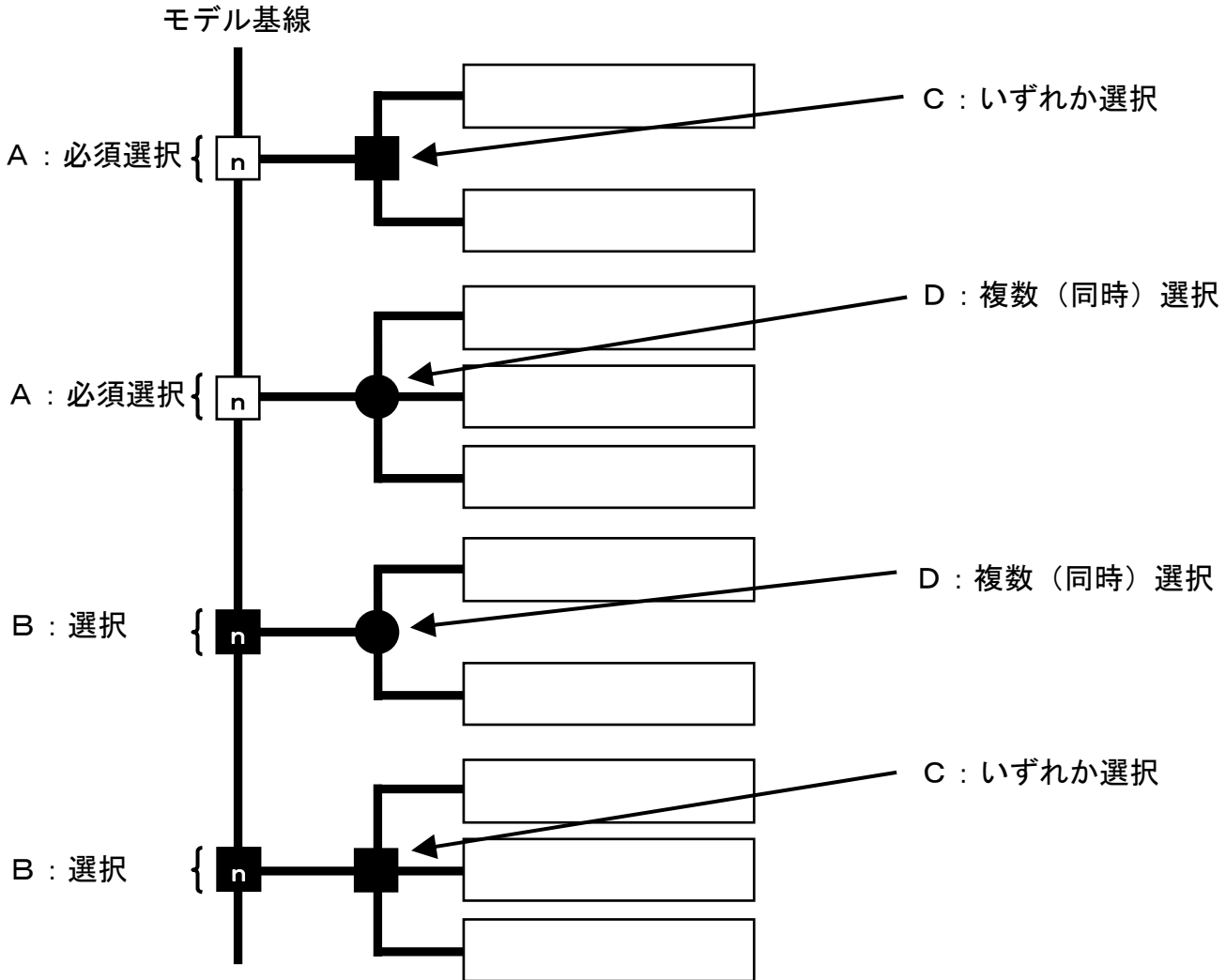

A : システムを構築する上で必ず必要となるオプションです。また、システム搭載（接続）できる台数は n 台までとなります。

B : システムを構築する上では必ずしも必要ではないが、搭載（接続）することで性能または機能の向上が図れます。また、システムに搭載（接続）できる台数は n 台までとなります。

C : オプションを同時に選択することはできないが、n 台の範囲でいずれかを搭載（接続）できます。

D : n 台の範囲でいずれかのオプションを同時に選択することや複数選択することができます。

※ 組み合わせが可能なオプションの台数は各モデルの標準搭載の空きスロットによるもので、たとえば磁気ディスク装置やメモリなどの容量を拡張する際に標準搭載のモジュールを取りはずす場合などはこの限りではありません。

※ システム構成図に記載されている条件や注意事項も合わせて参照願います。

基本仕様

機種名		MAGNIA GT400	
モデル名		Storage Server (LN)	
形番		SYU4210C	
CPU	メインプロセッサ	インテル® Pentium® プロセッサ-G6950 (2.80GHz)、インテル®64 対応 インテル®VT 対応	
	コア数	2	
	L3 キャッシュ	3MB	
	プロセッサ数	標準 最大	
		1 1	
チップセット		Intel® 3420	
メインメモリ (ECC 付き)	標準	1GB	
	最大	16GB	
	増設単位	1GB / 2GB / 4GB (DDR3-1333 Unbuffered)	
補助記憶 装置	HDD	標準	— (必須選択)*
		本体内蔵 (最大)	4TB (2TB×2 台) (*1)
	増設 HDD (インターフェース)	ディスクベイ	250GB/500GB/1TB/2TB (7,200rpm) SATA S. M. A. R. T. 対応 (*1)
			3.5 型×2
RAID コントローラー		MAGNIA ATA RAID 0, 1 (オンボード標準)	
SCSI コントローラー		オプション	
DVD-ROM 装置		8 倍速 (DVD-ROM) / 24 倍速 (CD-ROM) × 1 (標準)	
DVD-RAM 装置 (*2) (*3)		5 倍速 (DVD-RAM) / 8 倍速 (DVD-ROM) / 24 倍速 (CD-ROM) × 1 (オプション) **	
キーボード		オプション	
マウス		オプション	
LAN インターフェース		1000BASE-T/100BASE-TX/10BASE-T Ethernet (オンボード標準) × 1 (WOL (*4)) (*5)	
表示機能		ビデオ RAM 64MB	
I/O ポート	シリアルポート	1 チャンネル+1 チャンネル (本体同時購入) (RS-232C D-sub9 ピン) **	
	パラレルポート	—	
	マウスポート	1 チャンネル (PS/2 互換)	
	キーボードポート	1 チャンネル (PS/2 互換)	
	RGB インターフェース	1 チャンネル (D-sub15 ピン)	
	USB ポート (USB2.0)	7 チャンネル (前面 2 チャンネル、内部 1 チャンネル、背面 4 チャンネル) (*6)	
デバイスベイ		3.5 型×1	
I/O スロット (Low Profile)	PCI Express 2.0x16	1	
	PCI Express 2.0x4	1 (x8 スロット)	
	PCI Express 2.0x2	1 (x4 スロット)	
	(*7) PCI (32bit/33MHz)	1	
東芝ユーティリティ		サーバー監視ソフト HarnessEye/web	
OS		Microsoft® Windows Storage Server®2008 Workgroup	
電源		AC100V±10% 50/60Hz	
本体消費電力 (最大)		158W	
エネルギー消費効率 (W/GTOPS) (I 区分) (*8)		0.84 (インテル® Pentium® プロセッサ-G6950 (2.80GHz))	
環境条件		温度: 10°C~35°C、湿度: 20%~80%	
本体寸法 (mm)		幅: 93、奥行: 387、高さ: 363 (エアダクト・スタビライザ・突起物含まず) 幅: 190、奥行: 397、高さ: 387 (エアダクト・スタビライザ・突起物含む)	
本体質量 (最大)		10 kg	

* 必須選択は、工場出荷時に必要となるものです。必ずご注文ください。

** 光学ドライブ/シリアルポートは工場出荷時のオプションです。本体と同時にご注文ください。オプション装着で不要になった部品は同梱されません。

(*1) HDD の容量は 1GB=1000³ バイト、1TB=1000⁴ バイトで換算しています。

(*2) 2.6GB、5.2GB の DVD-RAM メディアは使用できません。またカートリッジの取りはずしができないメディアも使用できません。

(*3) 本装置には、ライティングソフトは付属されていませんので、Windows が標準でサポートしている機能の範囲内で使用してください。
DVD-RAM 規格以外の書込み動作はサポートしていません。

(*4) WOL (Wake On LAN): LAN 経由でサーバーの電源を ON にする機能です。

(*5) LAN インターフェースは、OS の仕様により最大 2 ポート (標準+オプション) に対応します。

(*6) USB ポートは USB 対応周辺機器全ての動作を保証するものではありません。

(*7) PCI カードは、長さ 168mm 以下の PCI オプションカードが装着できます。

(*8) エネルギー消費効率とは、省エネ法で定める測定方法により、測定された消費電力を省エネ法で定める複合理論性能 (単位: ギガ演算) で除したものです。2011 年度基準で表示しております。

ハードウェア基本構成図

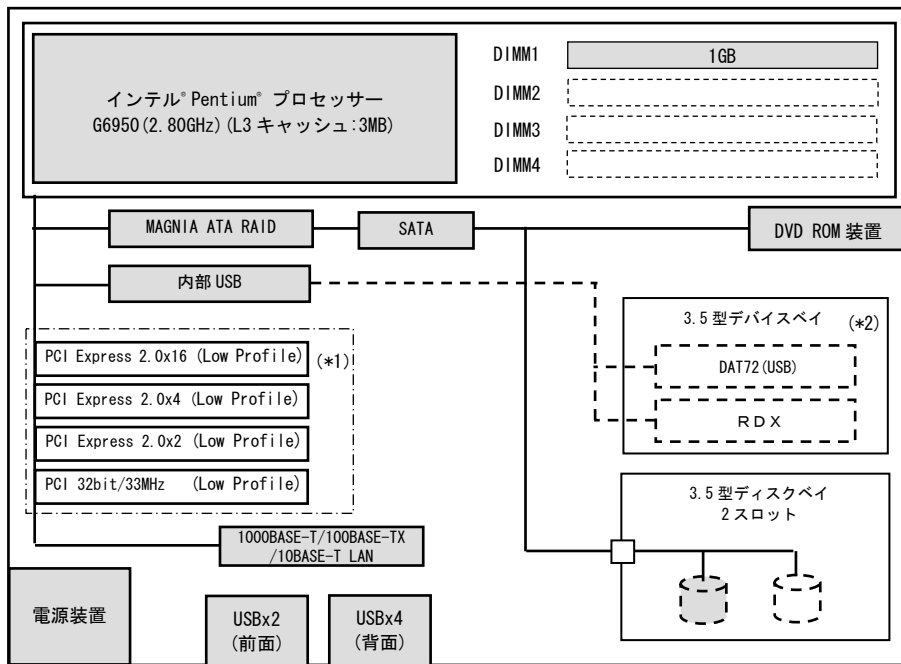

必須選択
 標準実装
 オプション

【ディスクパーティション内容】

パーティション番号	パーティション	サイズ	ファイルシステム
1	システムパーティション	1.5GB	NTFS
2	OSブート用パーティション	C: 50GB (固定)	NTFS
3	ユーザーデータ用	D: 残り全ての領域	NTFS

磁気ディスク装置は必須選択です。必要に応じて、RAID 設定カスタマイズサービス (ACR3002N) をご利用ください。

【注意事項】

(*1) PCI Express 2.0 スロットには、長さ 168mm 以下のカードが接続できます。

(*2) 3.5 型デバイスベイにカートリッジ磁気テープ装置 (DAT72 USB) またはリムーバブルディスク装置 (RDX) のいずれか 1 台を接続します。

外観図

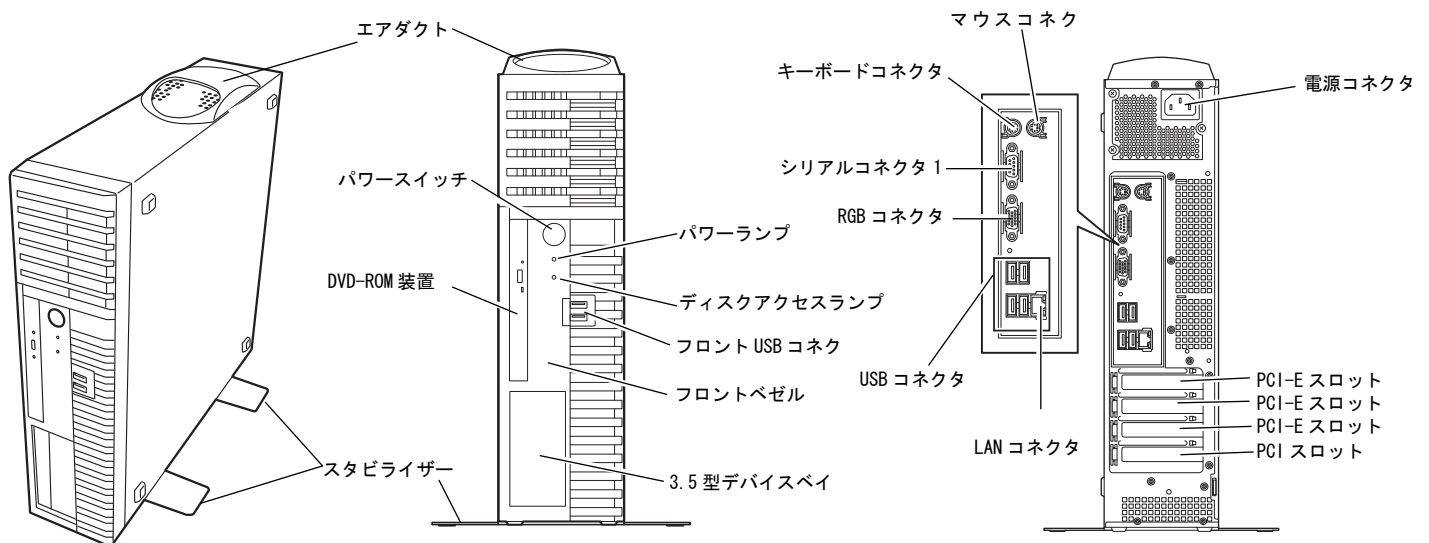

外観

正面

背面

システム構成手順

システム構成を構築するにあたって、サーバー本体に必要なオプションの選択手順を以下に記載してあります。手順にしたがって「システム構成図」から必要なオプションをお選びください。

1. CPU モジュールの選択

CPU モジュールは、インテル® Pentium® プロセッサー-G6950 が標準装備されます。他の CPU への置き換えはできません。

2. メモリユニットの選択（必須選択）

1GB が標準装備されます。メモリユニットは、1GB/2GB/4GB の 3 種類があり、最大 16GB まで実装が可能です。異なる容量のメモリユニットは混在できません。2GB/4GB メモリユニットを追加する場合、標準装備の 1GB メモリユニットは取りはずして出荷します。メモリの組み合わせについては、「システム構成図」のメモリユニットの選択についての注意を参照してください。

3. 磁気ディスク装置の選択（必須選択）

磁気ディスク装置を選択します。SATA 磁気ディスク装置の容量は 250GB/500GB/1TB/2TB の 4 種類があり、最大 2 台の搭載が可能です。

SATA 磁気ディスク装置は MAGNIA ATA RAID（オンボード）に対応しています。

また、RAID 設定については、RAID セレクトまたは、RAID 設定カスタマイズサービスのいずれかを指定してください。

【RAID 設定について】

同一容量／回転数の磁気ディスク装置を必要数ご購入いただくと、以下の標準 RAID 構成で出荷されます。標準 RAID 構成以外の設定をご希望の場合は、必要に応じて RAID 設定カスタマイズサービス（有償）を選択ください。

■ 標準 RAID 構成（同一容量／回転数の磁気ディスク装置で統一することを前提としています）

標準 RAID 構成	HDD 1 台	HDD 2 台
RAID0	◎	—
RAID1	—	◎

【RAID セレクトについて】

必要に応じて、いずれかの形番を選択してください。

■ RAID E (RAID0) , A (RAID1) : ACR3732E/ACR3732A セレクト（無償）

	HDD 1 台	HDD 2 台
RAID セレクト E (RAID0)	1 [RAID0] + 0	1 [RAID0] + 1
RAID セレクト A (RAID1)	—	2 [RAID1] + 0

■ RAID 設定カスタマイズサービス : ACR3002N（有償）

RAID 構成を細かく指定することが可能です。詳細は「導入支援サービスガイド」を参照ください。

4. 光学ドライブの選択（オプション）

必要に応じ DVD-RAM 装置を選択します。

本体標準の DVD-ROM 装置と交換して出荷されます。取りはずした DVD-ROM 装置は添付されません。

5. IO 装置の選択（オプション）

IO 装置を選択します。MAGNIA CT400 は以下の IO 装置が接続できます。詳細は別冊のオプション編を参照ください。

カセット磁気テープ装置/リムーバブルディスク装置

6. ディスプレイの選択

必要に応じディスプレイを選択します。TFT 液晶ディスプレイ 17 型-J があります。

日常のサーバー運用には必須ではありませんが、保守メンテナンスに必要です。

サーバー 1 台ごとにご用意いただく必要はありませんが、設置場所に最低 1 台を保守用としてご用意ください。

7. キーボード・マウスの選択

キーボード・マウスを選択します。MAGNIA CT400 にはキーボード・マウスが添付されていません。

キーボード/マウスセットを選択してください。

日常のサーバー運用には必須ではありませんが、保守メンテナンスに必要です。

サーバー 1 台ごとにご用意いただく必要はありませんが、設置場所に最低 1 台を保守用としてご用意ください。

8. OS プレインストール

Windows® Storage Server 2008 Workgroup がプレインストールされます。他の OS の指定はできません。

◎本体同時購入用オプションと増設用オプションについて

本体同時購入用オプションは、サーバー本体と同時にご注文いただくことが条件となり、サーバー本体とオプションを同時に注文し、工場にて組み込みを行なう場合のオプションです。

すでにお客さまのお手元にあるサーバー本体にオプションを増設する場合は、本体同時購入用オプションではなく、増設用オプションから選択してください。

システム構成図（本体同時購入用）

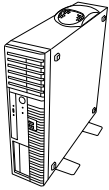

サーバー本体

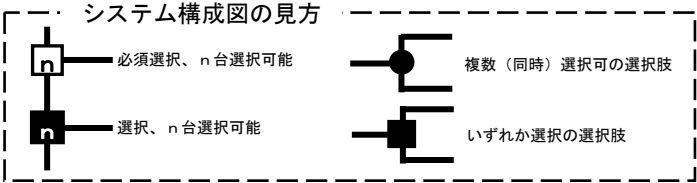

SYU4210C MAGNIA CT400/LN
<Storage Server>

税込価格 364,140 円 (税抜価格 346,800 円)
CPU : インテル® Pentium® プロセッサ-G6950、メモリ : 1GB、HDD : 必須選択
DVD-ROM 装置標準搭載、(キーボード、マウス無し)
Windows Storage Server® 2008 Workgroup プレインストール

メモリ

メモリ
スロット

4

(最大合計 4 枚まで実装可能)

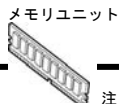

注 1)
注 2)

- MER3701A 1GB メモリユニット (1GB×1 枚)
税込価格 23,835 円 (税抜価格 22,700 円)
- MER3702A 2GB メモリユニット (2GB×1 枚)
税込価格 46,725 円 (税抜価格 44,500 円)
- MER3703A 4GB メモリユニット (4GB×1 枚)
税込価格 189,000 円 (税抜価格 180,000 円)

注 1) 単独での注文 (出荷) はできません。必ず本体と同時に注文してください。

注 2) 異なる容量のメモリユニットは混在できません。2GB/4GB メモリユニットを追加する場合、標準装備の 1GB メモリユニットは取りはずして出荷します。

メモリユニットの増設は、以下の組み合わせで行なってください。

No	DIMM1	DIMM2	DIMM3	DIMM4	容量	備考
1	4GB	4GB	4GB	4GB	16GB	
2	4GB	4GB	4GB		12GB	*
3	4GB	4GB			8GB	
4	4GB				4GB	*
5	2GB	2GB	2GB	2GB	8GB	
6	2GB	2GB	2GB		6GB	*
7	2GB	2GB			4GB	
8	2GB				2GB	*
9	1GB	1GB	1GB	1GB	4GB	
10	1GB	1GB	1GB		3GB	*
11	1GB	1GB			2GB	
12	1GB				1GB	*

* 奇数枚セットは偶数枚セットの構成と比較してメモリアクセスが遅くなります。

システム構成図（本体同時購入用）

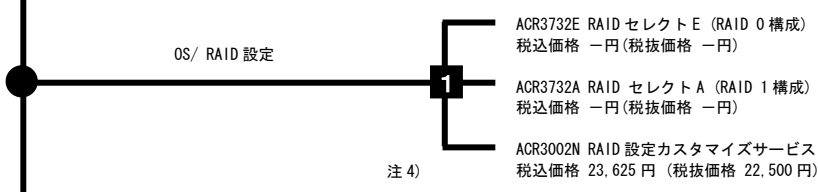
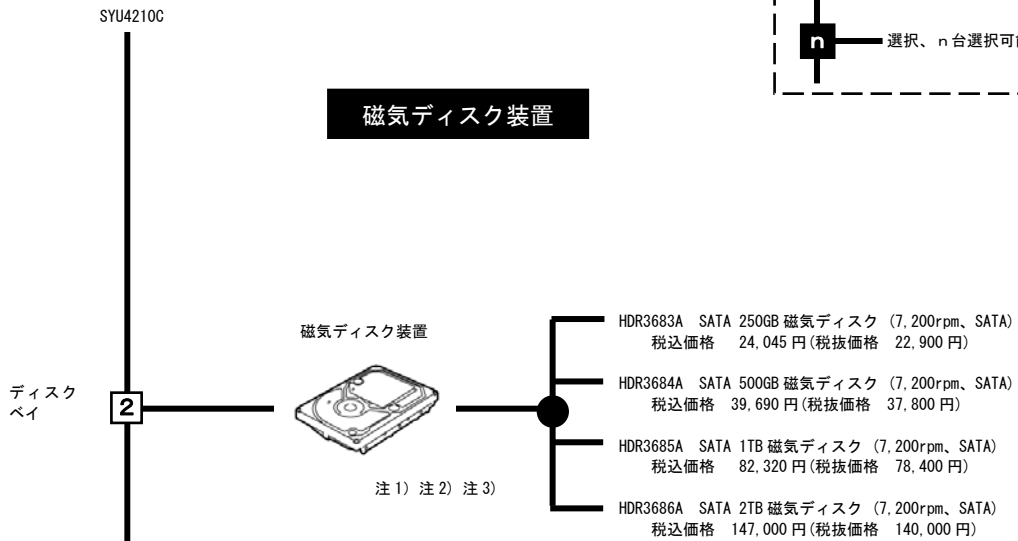
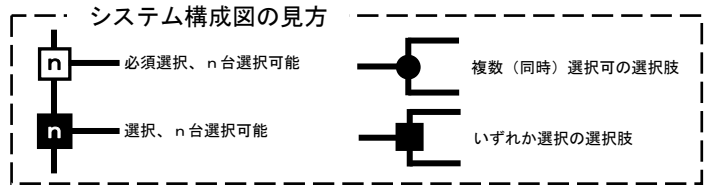

注 1) 単独での注文 (出荷) はできません。必ず本体と同時に注文してください。

注 2) 同一 RAID グループには、同一容量/同一回転数の磁気ディスクを選択してください。

注 3) 異なる容量の磁気ディスク装置が選択された場合は、小さい容量の磁気ディスク装置の容量に合わせ、ご指定の RAID 構成にてブレイクインストールされます。

注 4) RAID 設定カスタマイズサービスの詳細は、構成ガイド「導入支援サービスガイド」を参照してください。



注 1) 単独での注文 (出荷) はできません。必ず本体と同時に注文してください。

注 5) 本体の DVD-ROM 装置と交換して出荷されます。取りはずした DVD-ROM 装置は添付されません。

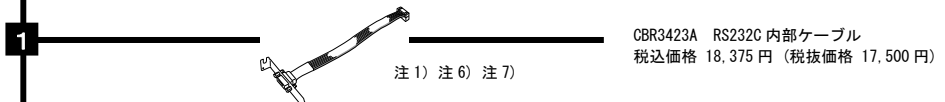

注 6) RS232C 内部ケーブル (CBR3423A) を接続することにより、シリアルコネクタを増設することができます。

注 7) PCI スロット 4 を占有します。

システム構成図（周辺機器）

システム構成図の見方

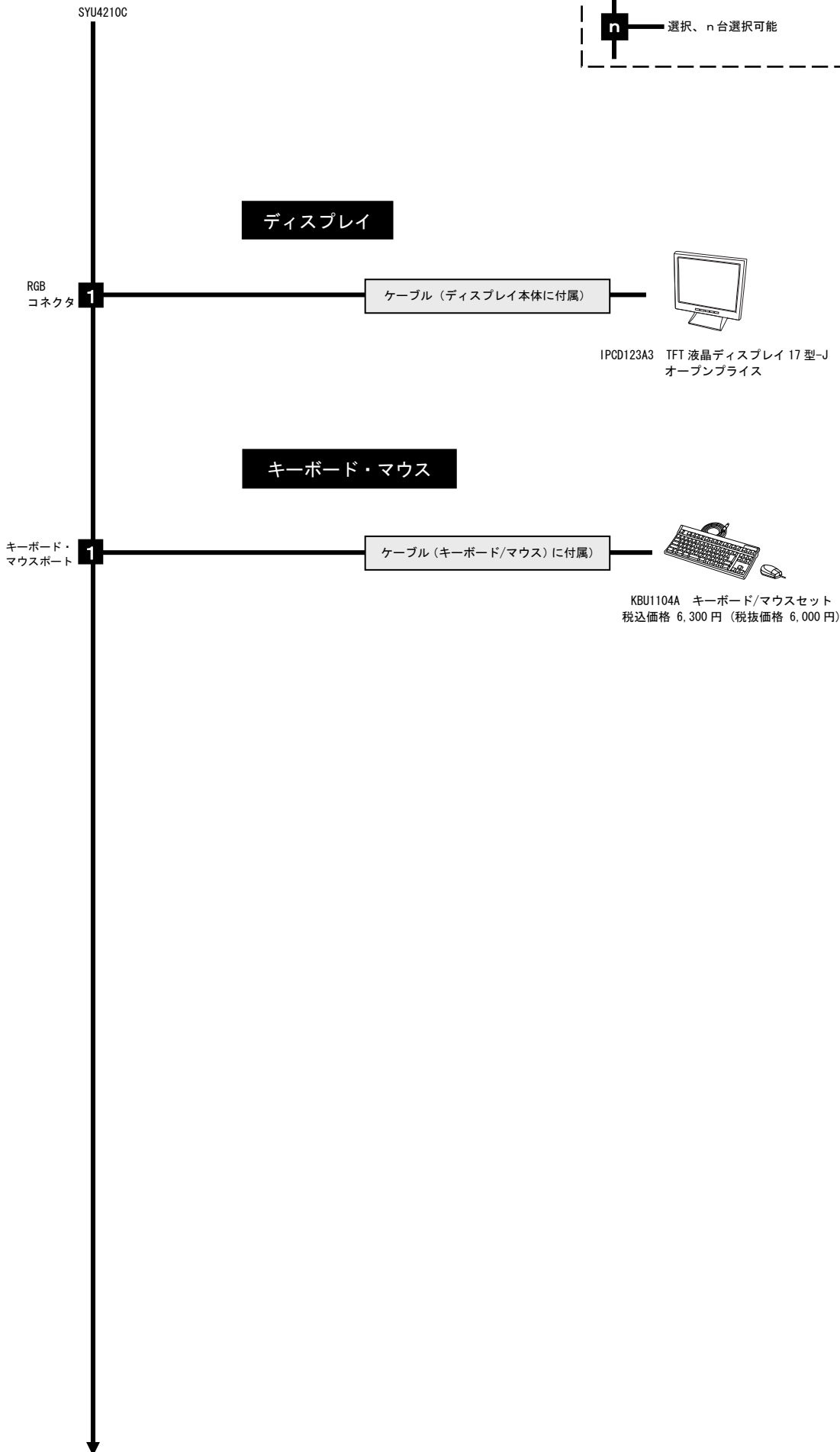
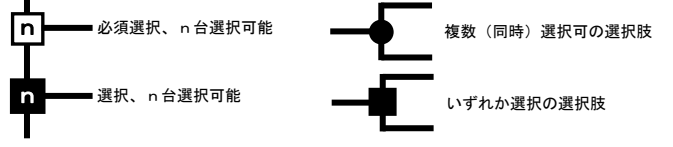

増設用オプション一覧

増設用オプションは、すでにお客さまのお手元にあるサーバー本体に増設を行なう場合のオプションです。
 既存システムの空きスロットをご確認の上、必要なオプションから選択してください。
 なお、サーバー本体と同時に購入を行なう場合は、本体同時購入用オプションから選択してください。

メモリ

形番	品名	税込価格	税抜価格	備考
MMU3701A	1GB メモリユニット	33,390 円	31,800 円	1GB×1 DDR3 1333 ※MER3701A と接続方法は同じです。
MMU3702A	2GB メモリユニット	65,520 円	62,400 円	2GB×1 DDR3 1333 ※MER3702A と接続方法は同じです。
MMU3703A	4GB メモリユニット	264,600 円	252,000 円	4GB×1 DDR3 1333 ※MER3703A と接続方法は同じです。

※メモリの増設にあたっては「システム構成手順」のメモリユニットの選択についての注意を参照してください。

磁気ディスク装置

形番	品名	税込価格	税抜価格	備考
DKU3683A	SATA 250GB 磁気ディスク	36,120 円	34,400 円	7,200rpm、SATA
DKU3684A	SATA 500GB 磁気ディスク	59,535 円	59,535 円	7,200rpm、SATA
DKU3685A	SATA 1TB 磁気ディスク	123,480 円	117,600 円	7,200rpm、SATA
DKU3686A	SATA 2TB 磁気ディスク	220,500 円	210,000 円	7,200rpm、SATA

キーボード・マウス

形番	品名	税込価格	税抜価格	備考
KBU1104A	キーボード/マウスセット	6,300 円	6,000 円	

ディスプレイ

商品番号	品名	税込価格	税抜価格	備考
IPCD123A3	液晶ディスプレイ 17 型-J	オープン プライス	オープン プライス	PC 第一事業部の製品です。

構成早見表

MAGNIA CT400 で構成可能な主要オプションの一覧です。選択したものをチェックしていくことで、素早く構成を組むことができます。本頁をコピーしてご活用ください。

なお、詳細についてはシステム構成図を参照してください。

- ・キーボード・マウスは添付されていません。ディスプレイと共に少なくとも1セットは準備する必要があります。
- ・磁気ディスク装置は必須選択オプションです。
- ・OS プレインストールモデル(MAGNIA CT400/LN は、RAID セレクトが必須です。

サーバー本体

商品名	形番	税込価格	税抜価格	備考
MAGNIA CT400/LN	SYU4210C	364,140 円	346,800 円	Windows Storage Server® 2008 Workgroup プレインストール

メモリユニット

商品名	形番	税込価格	税抜価格
1GB メモリユニット	MER3701A	23,835 円	22,700 円
2GB メモリユニット	MER3702A	46,725 円	44,500 円
4GB メモリユニット	MER3703A	189,000 円	180,000 円

磁気ディスク装置

商品名	形番	税込価格	税抜価格
SATA 250GB 磁気ディスク	HDR3683A	24,045 円	22,900 円
SATA 500GB 磁気ディスク	HDR3684A	39,690 円	37,800 円
SATA 1TB 磁気ディスク	HDR3685A	82,320 円	78,400 円
SATA 2TB 磁気ディスク	HDR3686A	147,000 円	140,000 円

ディスプレイ

商品名	形番	税込価格	税抜価格
TFT 液晶ディスプレイ 17 型-J	IPCD123A3	オープンプライス	オープンプライス

キーボード・マウス

商品名	形番	税込価格	税抜価格
キーボード/マウスセット	KBU1104A	6,300 円	6,000 円

RAID/OS 構成

商品名	形番	税込価格	税抜価格	備考
RAID セレクト E	ACR3732E	—	—	RAID0 構成
RAID セレクト A	ACR3732A	—	—	RAID1 構成
RAID 設定カスタマイズサービス	ACR3002N	23,625 円	22,500 円	

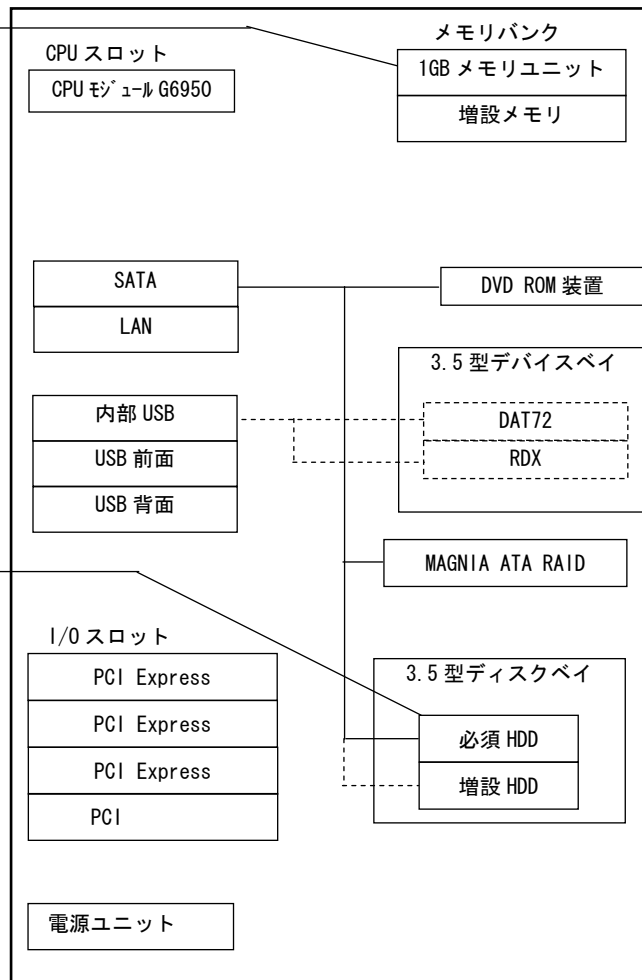

ハードウェア構成例

MAGNIA CT400 の代表的な構成です。構成の参考にしてください。

構成例 1：低コストの 2TB 構成（論理容量 1TB）

プロセッサ	インテル® Pentium® プロセッサ-G6950 2.80GHz
メモリ	1GB (1GB メモリユニット x1)
HDD	1TB (7,200rpm) ×2
RAID	RAID 1
キーボード・マウス	キーボード・マウスセット
ディスプレイ	17 型 TFT 液晶ディスプレイ

構成

形番	品名	税込価格	税抜価格	数量	合計(税込)	合計(税抜)
SYU4210C	MAGNIA CT400/LN	364,140 円	346,800 円	1	364,140 円	346,800 円
HDR3685A	SATA 1TB 磁気ディスク	82,320 円	78,400 円	2	164,640 円	156,800 円
ACR3732A	RAID セレクト A	—	—	1	—	—
KBU1104A	キーボード/マウスセット	6,300 円	6,000 円	1	6,300 円	6,000 円
IPCD123A3	TFT 液晶ディスプレイ 17 型-J	オプション	オプション	1	オプション	オプション

税込価格合計 **535,080 円**
 (税抜価格合計 **509,600 円**)

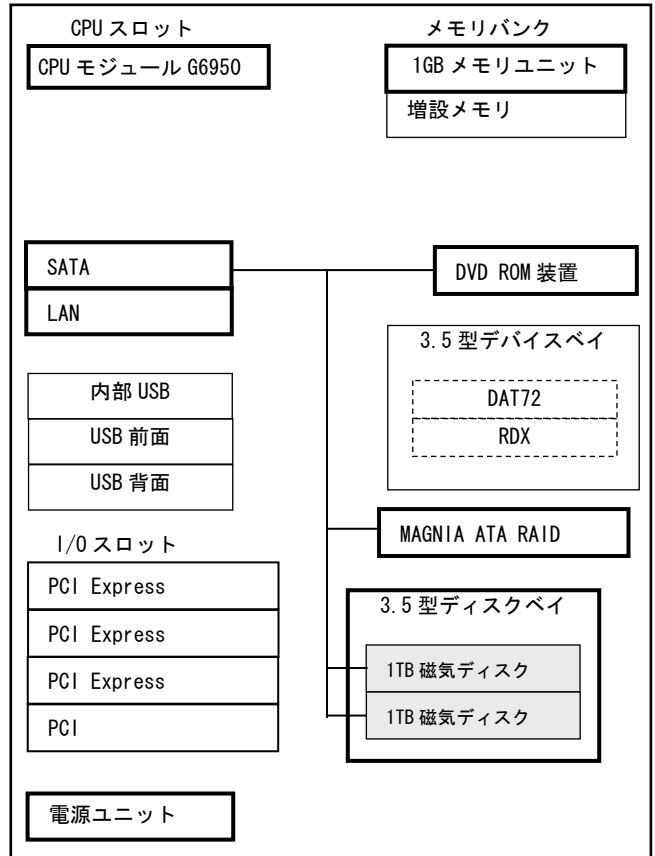

構成例 2：大容量の 4TB 構成（論理構成 4GB）

プロセッサ	インテル® Pentium® プロセッサ-G6950 2.80GHz
メモリ	1GB (1GB メモリユニット x1)
HDD	4TB (2TB 7200rpm x2)
RAID 構成	RAID 1
キーボード・マウス	キーボード・マウスセット
ディスプレイ	17 型 TFT 液晶ディスプレイ

構成

形番	品名	税込価格	税抜価格	数量	合計(税込)	合計(税抜)
SYU4210C	MAGNIA A1105R/LN	364,140 円	346,800 円	1	364,140 円	346,800 円
HDR3686A	SATA 2TB 磁気ディスク	147,000 円	140,000 円	2	294,000 円	280,000 円
ACR3732A	RAID セレクト A	—	—	1	—	—
KBU1104A	キーボード/マウスセット	6,300 円	6,000 円	1	6,300 円	6,000 円
IPCD123A3	TFT 液晶ディスプレイ 17 型-J	オプション	オプション	1	オプション	オプション

税込価格合計 **664,440 円**
 (税抜価格合計 **650,140 円**)

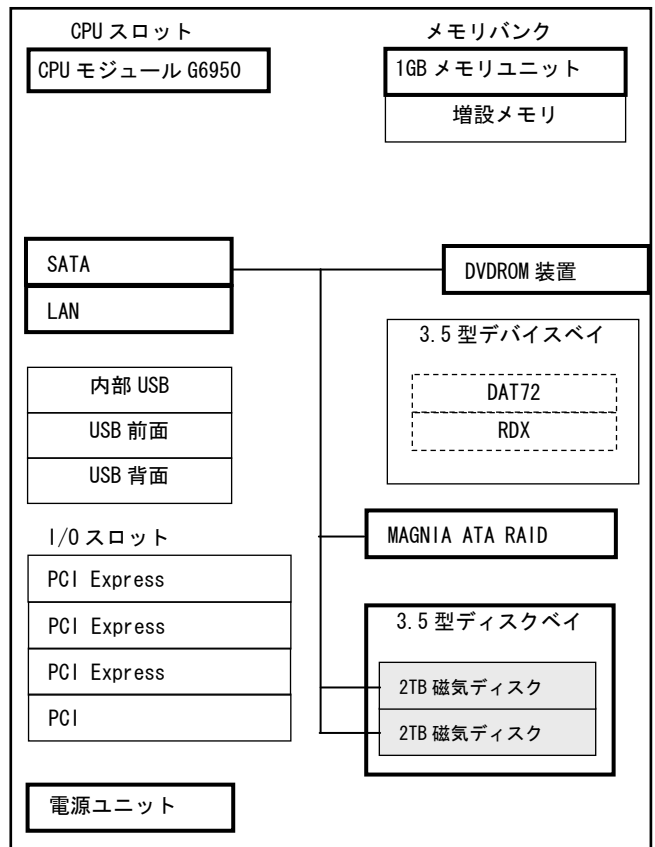

ハードウェア一覧

下記表には製造中止の商品も含まれている場合があります。

種別	品名	形番	税込価格	税抜価格	リリース	備考
本体	MAGNIA CT400/LN	SYU4210C	364,140円	346,800円	済	・CPU: インテル® Pentium® プロセッサ-G6950 2.80GHz ・メモリ: 1GB、HDD: 必須選択、キーボード/マウス無し、DVD ROM 標準、 ・OS: Windows Storage Server® 2008 Workgroup プレインストール
メモリ	1GB メモリユニット	MER3701A	23,835円	22,700円	済	・1GB DDR3 1333 DIMM×1 ・本体同時購入用
	2GB メモリユニット	MER3702A	46,725円	44,500円		・2GB DDR3 1333 DIMM×1 ・本体同時購入用
	4GB メモリユニット	MER3703A	189,000円	180,000円		・4GB DDR3 1333 DIMM×1 ・本体同時購入用
	1GB メモリユニット	MMU3701A	33,390円	31,800円		・1GB DDR3 1333 DIMM×1 ・増設用
	2GB メモリユニット	MMU3702A	65,520円	62,400円		・2GB DDR3 1333 DIMM×1 ・増設用
	4GB メモリユニット	MMU3703A	264,600円	252,000円		・4GB DDR3 1333 DIMM×1 ・増設用
磁気ディスク装置	SATA 250GB 磁気ディスク	HDR3683A	24,045円	22,900円	済	・250GB HDD、7200rpm、SATA ・本体同時購入用
	SATA 500GB 磁気ディスク	HDR3684A	39,690円	37,800円		・500GB HDD、7200rpm、SATA ・本体同時購入用
	SATA 1TB 磁気ディスク	HDR3685A	82,320円	78,400円		・1TB HDD、7200rpm、SATA ・本体同時購入用
	SATA 2TB 磁気ディスク	HDR3686A	147,000円	140,000円		・2TB HDD、7200rpm、SATA ・本体同時購入用
	SATA 250GB 磁気ディスク	DKU3683A	36,120円	34,400円		・250GB HDD、7200rpm、SATA ・増設用
	SATA 500GB 磁気ディスク	DKU3684A	59,535円	56,700円		・500GB HDD、7200rpm、SATA ・増設用
	SATA 1TB 磁気ディスク	DKU3685A	123,480円	117,600円		・1TB HDD、7200rpm、SATA ・増設用
	SATA 2TB 磁気ディスク	DKU3686A	220,500円	210,000円		・2TB HDD、7200rpm、SATA ・増設用
I/O 装置	DVD-RAM 装置 (内蔵型)	ODR1116A	38,850円	37,000円	済	・5倍速 (DVD-RAM) / 8倍速 (DVD-ROM) / 24倍速 (CD-ROM) スリムサイズ ・本体同時購入用
ケーブル	RS232C 内部ケーブル	CBR3423A	18,375円	17,500円	済	・拡張シリアルポート・本体同時購入用
	USB 内部ケーブル	CBL3425A	7,665円	7,300円		・RDX および DAT72 接続時の専用ケーブル・本体同時購入用
RAID/OS 設定	RAID セレクト E	ACR3732E	—	—	済	・RAID0 構成設定指示
	RAID セレクト A	ACR3732A	—	—		・RAID1 構成設定指示
	RAID 設定カスタマイズサービス	ACR3002N	23,625円	22,500円		・構成設定シートにて指定された RAID 設定およびシステムパーティション設定にて出荷
キーボード・マウス	キーボード/マウスセット	KBU1104A	6,300円	6,000円	済	・109A キーボードおよびマウス
ディスプレイ	TFT 液晶ディスプレイ 17 型-J	IPCD123A3	オープン/ライズ	オープン/ライズ	済	・PC 第一事業部の製品です。

Chipkillは、米国IBM社の商標です。

Ethernetは、富士ゼロックス株式会社の登録商標です。

Intel、インテル、Intel ロゴ、Intel Inside、Intel Inside ロゴ、Intel Core、Pentium、Pentium Inside、Xeon、Xeon Inside は、アメリカ合衆国およびその他の国における Intel Corporation またはその子会社の商標または登録商標です。

Linuxは、Linus Torvalds氏の商標です。

MAGNIA、SetupInstructorは、株式会社東芝の商標または登録商標です。

HarnessEyeは、東芝ソリューション株式会社の登録商標です。

Microsoft、Windows、Windows Serverは、米国Microsoft Corporationの米国およびその他の国における商標または登録商標です。

MIRACLE LINUXは、ミラクル・リナックス株式会社の登録商標です。

PowerChuteは、American Power Conversion Corporationの登録商標です。

Red Hatおよびレッドハットは、レッドハット株式会社の商標または登録商標です。

Turbolinuxおよびターボリナックスは、ターボリナックス株式会社の商標または登録商標です。

VMware の製品は、<http://www.vmware.com/go/patents> のリストに表示されている 1 つまたは複数の特許の対象です。

VMware は、米国およびその他の地域における VMware, Inc. の登録商標または商標です。

Windowsの正式名称は、Microsoft Windows Operating Systemです。

その他掲載の商品の名称は、それぞれ各社が商標もしくは登録商標として使用している場合があります。

誤動作や故障により、本商品の記憶内容が変化・消失する場合がございますが、これによる損害、および本製品の使用不能により生じたお客様の損害については、当社は一切その責任を負いませんので、あらかじめご了承ください。

大切なデータなどは、必ずお客様の責任の下、普段からこまめにバックアップされるようお願いいたします。

株式会社 **東芝** ネットワーク&ソリューション統括

〒105-8001 東京都港区芝浦1-1-1 TEL(03)3457-3019 E-mail:pcserver@ieg.toshiba.co.jp



安全に関するご注意

正しく安全にお使いいただくために、ご使用前に必ず
「取扱・操作に関する説明書」をよくお読みください。

資料の内容はお断りなしに変更することがありますのでご了承ください。

本ガイドに掲載の商品の価格には、据付調整費、使用済み商品のお引取り費等は含まれておりません。